

Katalog potrubí - kruhové

2008

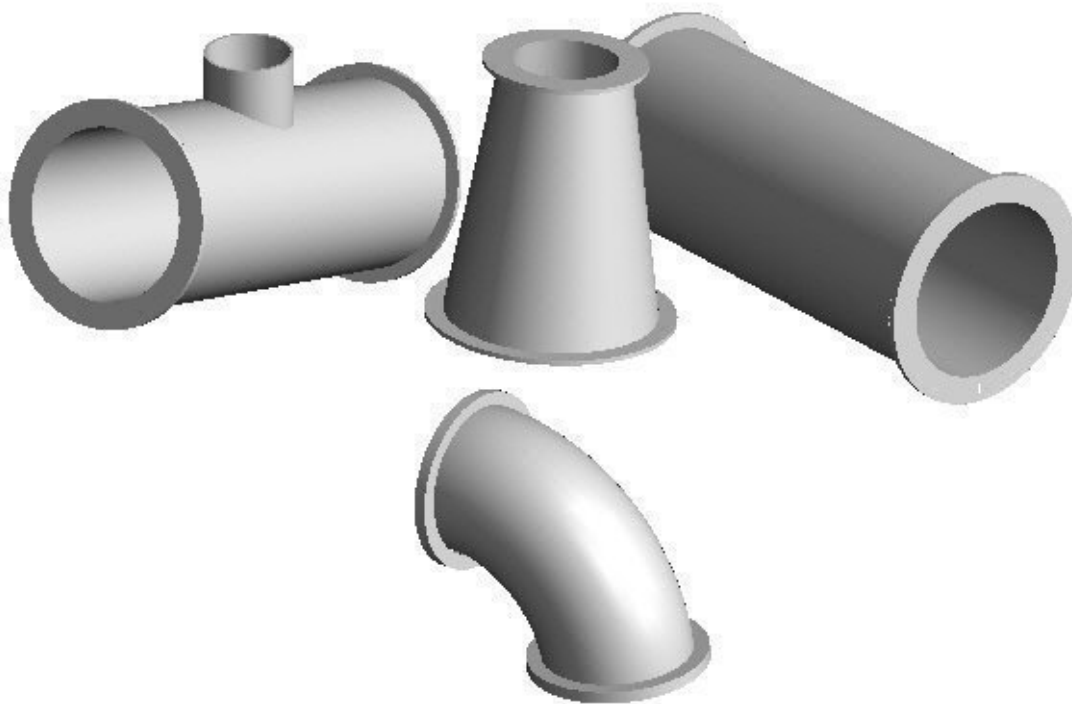

Aktualizace: 13.5.2008



Ing. Karel Polena - Vzduchotechnika z plastů

PP potrubí

KRUHOVÉ (K)

POLENA

/PŘÍRUBOVÉ , SVAŘOVANÉ/

LEGENDA POUŽITÝCH ZKRATEK A SYMBOLŮ

POUŽITÉ ZKRATKY :

DV	Koncový kryt	OBP	Odbočka přechodová 30°,45°,60°,75°,90°
HR	Spojka vnější - hrdlo	OBJ	Odbočka jednostranná 30°,45°,60°,75°,90°
HN	Hlavice nasávací	OBS	Odbočka oboustranná (složitá)
HS	Hlavice samotahová	ODK	Odkalovací kus
HV	Hlavice výfuková	OL	Oblouk
KKR	Klapka regulační ruční	PP-ZA	Plastový závěs
KKS	Klapka regulační-servopohon	PRK	Přechod kruh na čtyřhran
KR	Kompenzátor roztažnosti	PRO	Přechod osový
KS	Kruhové šoupátko	PPR	Přechod pravouhlý
KZH	Klapka zpětná horizontální	PVP	Pružná vložka přírubová
KZV	Klapka zpětná vertikální	SK	Protidešťová stříška
MK	Mřížka krycí	SP	Střešní průchodka
PV	Pružná vložka	THK	Tlumič hluku
NI	Spojka vnitřní	TR	Trouba
RAK	Nástavec pro vyústku vnitřní	VN	Výfukový nástavec
RAV	Nástavec pro ventil vnitřní	VP	Volná příruba k navaření
NAKK	Nástavec kruhový	VPS	Volná příruba na silikon (nevařená)
NACK	Nástavec čtyřhranný		
C -	obecně čtyřhranný průměr	ROK	Revizní otvor
K -	obecně kruhový průměr	RB	Rozbočka
NI/NAPV	Nástavec na PV	OKK	Průhledítko
		PŽK	Protidešťová žaluzie

POUŽITÉ SYMBOLY :

A	rozměr potrubí (šířka vnitřní)	[mm]
B	rozměr potrubí (výška vnitřní)	[mm]
ØD, D1, D2, D3	rozměr potrubí (průměr vnější)	[mm]
L	délka dílu	[mm]
R	rádus (poloměr)	[mm]

Systém spojování **KLASIK - K** / PŘÍRUBA ROVNÁ /

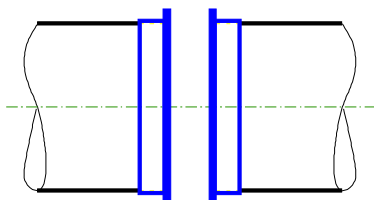

POUŽITÍ :

- Běžné systémy
- Pro výměnné díly

Systém spojování **HRDK - P** / PŘÍRUBA HRDLOVÁ /

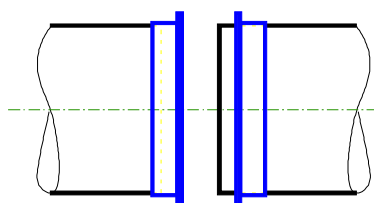

POUŽITÍ :

- Systémy s nároky na nejvyšší těsnost
- Systémy často servisované
- Běžné systémy

Systém spojování **HRDK - S, HRDK - S-Z** / SPOJ SVAŘOVANÝ, DO ZEMĚ /

do ϕ 280 vč.

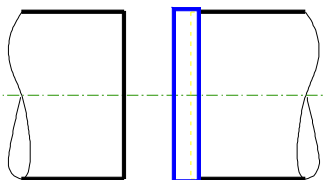

od ϕ 315

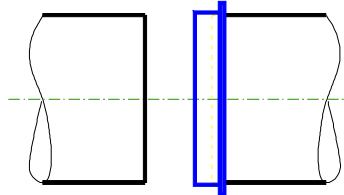

POUŽITÍ :

- nerozebíratelné

HRDK - S-Z

- Ocelové příruby + pásek
- Spoj viz. - zavaření pásku

Systém spojování **KS** / PŘÍRUBA LETMÁ HRDLOVÁ /

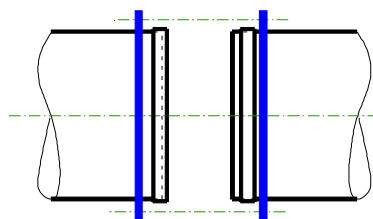

POUŽITÍ :

- Systémy s nároky na nejvyšší těsnost
- Systémy často servisované
- Běžné systémy
- Snadná demontáž

OBSAH / INHALT

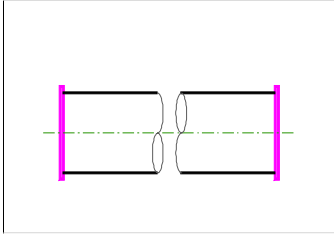
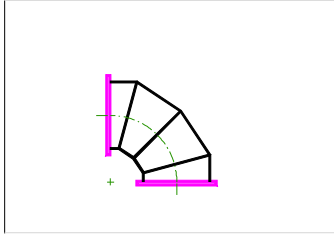
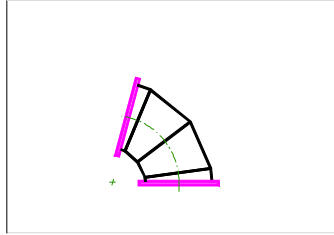
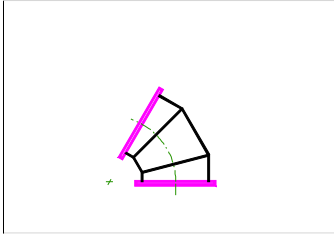
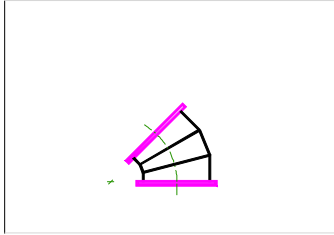
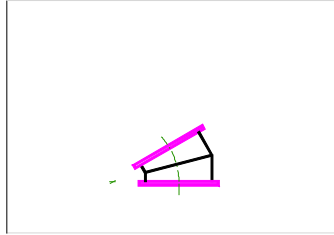
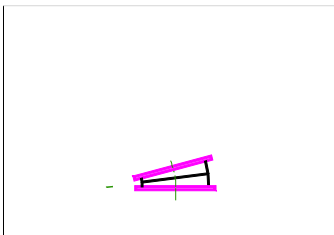
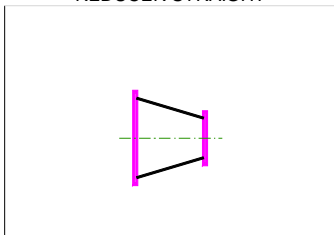
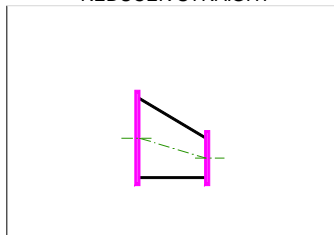
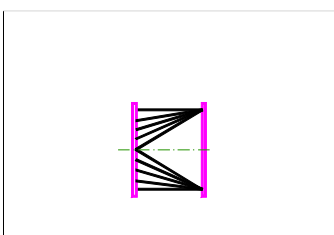
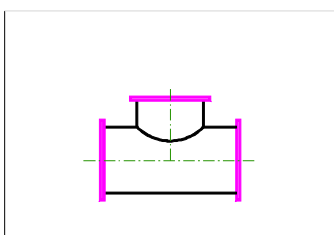
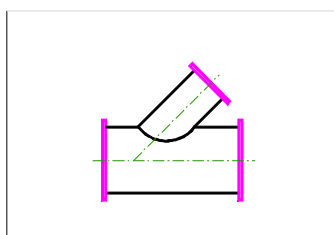
<p>TR TROUBA ROHRE, TUBE</p>  <p>Strana/Seite 5</p>	<p>OL 90° OBLOUK BOGEN, ELBOW</p>  <p>Strana/Seite 5</p>	<p>OL 75° OBLOUK BOGEN, ELBOW</p>  <p>Strana/Seite 5</p>
<p>OL 60° OBLOUK BOGEN, ELBOW</p>  <p>Strana/Seite 6</p>	<p>OL 45° OBLOUK BOGEN, ELBOW</p>  <p>Strana/Seite 6</p>	<p>OL 30° OBLOUK BOGEN, ELBOW</p>  <p>Strana/Seite 6</p>
<p>OL 15° OBLOUK BOGEN, ELBOW</p>  <p>Strana/Seite 7</p>	<p>PR PŘECHOD OSOVÝ REDUZIERUNG KONZENTRICH REDUCER STRAIGHT</p>  <p>Strana/Seite 7</p>	<p>PRR PŘECHOD PRAVOUHÝ REDUZIERUNG EXENTRISCH REDUCER STRAIGHT</p>  <p>Strana/Seite 7</p>
<p>PRK PŘECHOD KRUH. NA ČTYŘHRANNÝ REDUZIERUNG, REDUCER</p>  <p>Strana/Seite 8</p>	<p>OBJ 90° ODBOČKA JEDNOSTRANNÁ T - ROHR, T-PIECE</p>  <p>Strana/Seite 8</p>	<p>OBJ 30°, 45°, 60°, 75° ODBOČKA JEDNOSTRANNÁ T - ROHR, T-PIECE</p>  <p>Strana/Seite 8</p>

KLASIK - K , HRDK - P - PŘÍRUBOVÝ SPOJ

OBSAH / INHALT

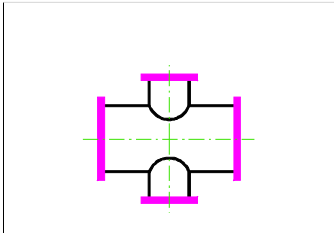
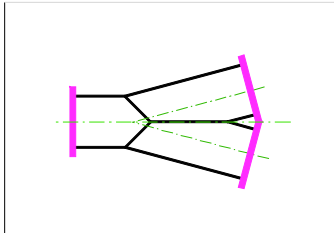
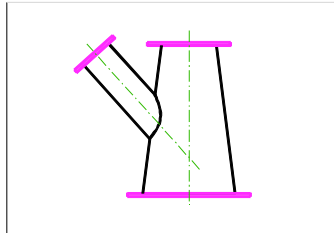
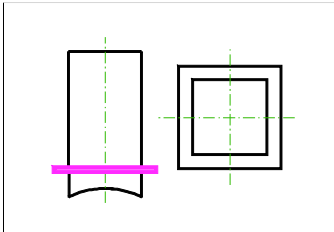
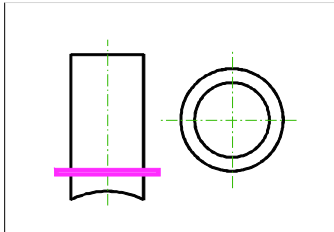
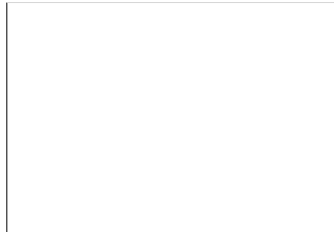
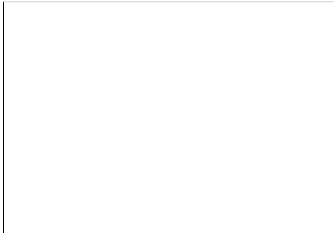
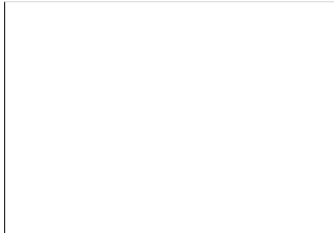
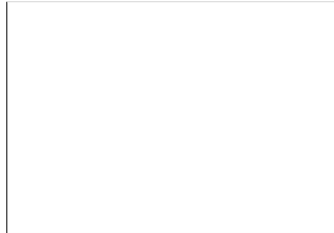
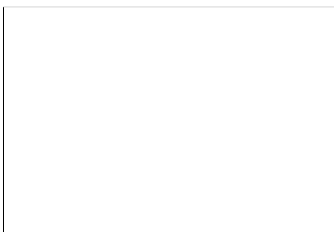
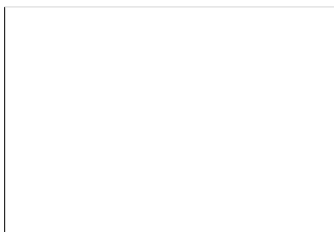
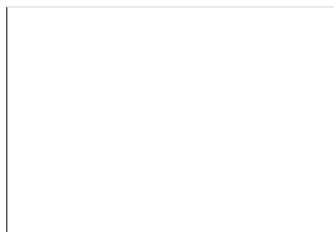
<p>OBS 30°,45°,60°,75°,90° ODBOČKA OBOUSTRANNÁ 90° KREUTZSTÜCK, X-PIECE</p>  <p>Strana/Seite 9</p>	<p>RB 30°,45°,60°,75°,90° ROZBOČKA Y-PIECE</p>  <p>Strana/Seite 9</p>	<p>OBP 30°,45°,60°,75°,90° ODBOČKA PŘECHODOVÁ REDUCTION BRANCH</p>  <p>Strana/Seite 9</p>
<p>NACK NÁSTAVEC ČTVERCOVÝ SQUARE ADAPTER</p>  <p>Strana/Seite 10</p>	<p>NAKK NÁSTAVEC KRUHOVÝ CIRKULAR ADAPTER</p>  <p>Strana/Seite 10</p>	
		
		

KLASIK - K , HRDK - P PŘÍRUBOVÝ SPOJ

TROUBA / ROHRE / TUBE

SPOJE : VP - volná příruba

bez označení - pevná příruba

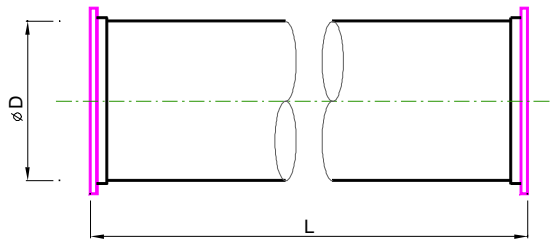

Délky trouby v rozmezí 100 - 3000 mm

TR

TROUBA

Objednávání / Bestellung

TR 315 - 1500 VP
Název $\varnothing D$ L Spoj

OBLOUK / BOGEN / ELBOW

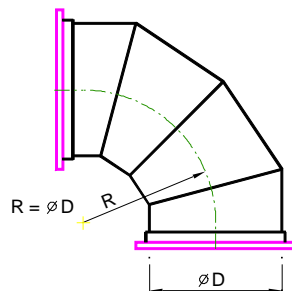

OL 90°

OBLOUK - 90°

Objednávání / Bestellung

OL 315 / 90°
Název $\varnothing D$ Úhel

OBLOUK / BOGEN / ELBOW

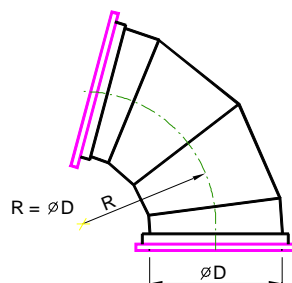

OL 75°

OBLOUK - 75°

Objednávání / Bestellung

OL 315 / 75°
Název $\varnothing D$ Úhel

PP potrubí

KRUHOVÉ (K)

POLENA

KLASIK - K , HRDK - P

PŘÍRUBOVÝ SPOJ

OBLOUK / BOGEN / ELBOW

OL 60°

OBLOUK - 60°

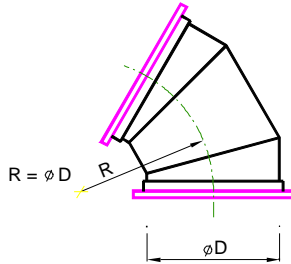

Objednávání / Bestellung

OL 315 / 60°

— Název
— $\varnothing D$
— Úhel

OBLOUK / BOGEN / ELBOW

OL 45°

OBLOUK - 45°

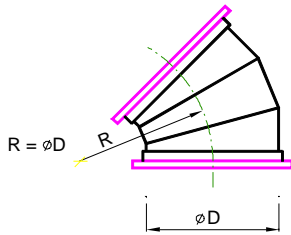

Objednávání / Bestellung

OL 315 / 90°

— Název
— $\varnothing D$
— Úhel

OBLOUK / BOGEN / ELBOW

OL 30°

OBLOUK - 30°

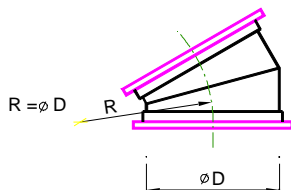

Objednávání / Bestellung

OL 315 / 90°

— Název
— $\varnothing D$
— Úhel

PP potrubí

KRUHOVÉ (K)

POLENA

KLASIK - K , HRDK - P PŘÍRUBOVÝ SPOJ

OBLOUK / BOGEN / ELBOW

OL 15°

OBLOUK - 15°

Objednávání / Bestellung

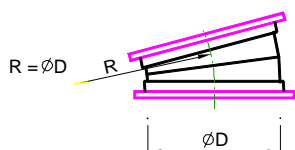

OL 315 / 15°

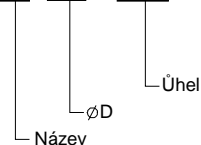

PŘECHOD OSOVÝ / REDUZIERUNG KONZENTRISCH / REDUCER

PR

PŘECHOD OSOVÝ

Objednávání / Bestellung

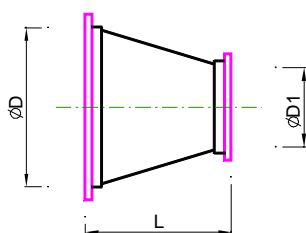

PRO 315 / 200 - 300

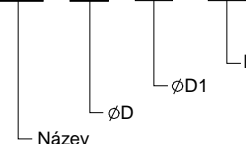

PŘECHOD OSOVÝ / REDUZIERUNG KONZENTRISCH / REDUCER

PRR

PŘECHOD PRAVOÚHLÝ

Objednávání / Bestellung

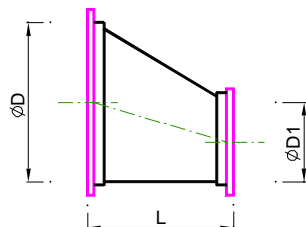

PRO 315 / 200 - 300

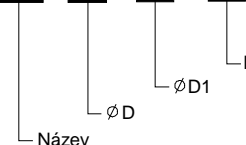

PP potrubí

KRUHOVÉ (K)

POLENA

KLASIK - K , HRDK - P PŘÍRUBOVÝ SPOJ

PŘECHOD OSOVÝ / REDUZIERUNG KONZENTRISCH / REDUCER

PRK

PŘECHOD OSOVÝ

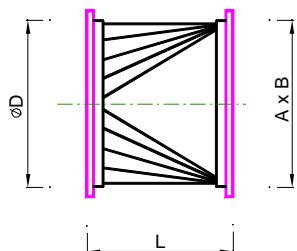

Objednávání / Bestellung

PRK 315 / 200x200 - 300

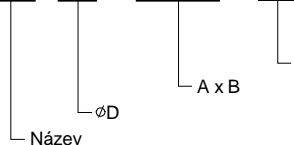

ODBOČKA JEDNOSTRANNÁ / T - ROHR / T-PIECE

OBJ 90°

ODBOČKA JEDNOSTRANNÁ

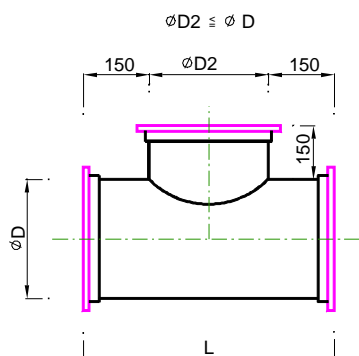

Objednávání / Bestellung

OBJ 90 / 315 / 200 - 500

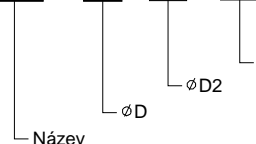

ODBOČKA JEDNOSTRANNÁ / T - ROHR / T-PIECE

OBJ 45°

ODBOČKA JEDNOSTRANNÁ

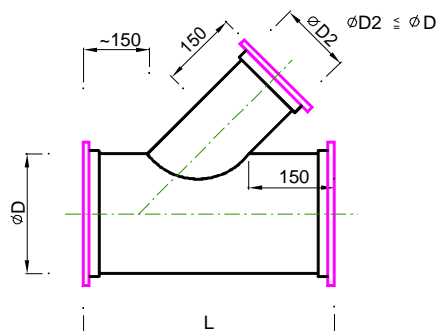

Objednávání / Bestellung

OBJ 45 / 315 / 200 - 500

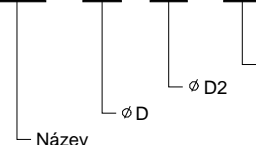

PP potrubí

KRUHOVÉ (K)

POLENA

KLASIK - K , HRDK - P PŘÍRUBOVÝ SPOJ

ODBOČKA OBOUSTRANNÁ / KREUZSTÜCK / X-PIECE

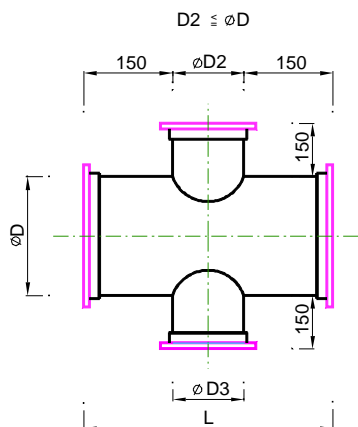

OBS 90°

ODBOČKA OBOUSTRANNÁ

Objednávání / Bestellung

OBS 315 / 200 / 160 - 500
 Název $\varnothing D$ $\varnothing D2$ $\varnothing D3$ L

ROZBOČKA / ABZWEIG / Y-PIECE

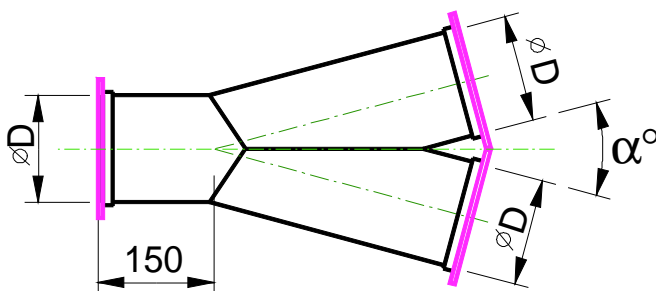

RB α

ROZBOČKA α

Objednávání / Bestellung

RB 315 / 30°
 Název $\varnothing D$ α

$\alpha = 30^\circ, 45^\circ, 60^\circ, 75^\circ, 90^\circ$

ODBOČKA PŘECHODOVÁ / REDUCTION BRANCH

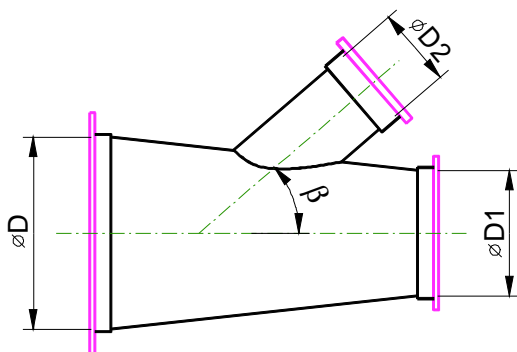

OBP β

ODBOČKA PŘECHODOVÁ

Objednávání / Bestellung

OBP 30 / 450 / 315 / 250 - 500
 Název α $\varnothing D$ $\varnothing D1$ $\varnothing D2$ L

$\beta = 30^\circ, 45^\circ, 60^\circ, 75^\circ, 90^\circ$

$\varnothing D1 < \varnothing D$
 $\varnothing D2 < \varnothing D1$

PP potrubí

KRUHOVÉ (K)

POLENA

KLASIK - K , HRDK - P PŘÍRUBOVÝ SPOJ

NÁSTAVEC C / SQUARE ADAPTER FOR CIRCULAR PIPING

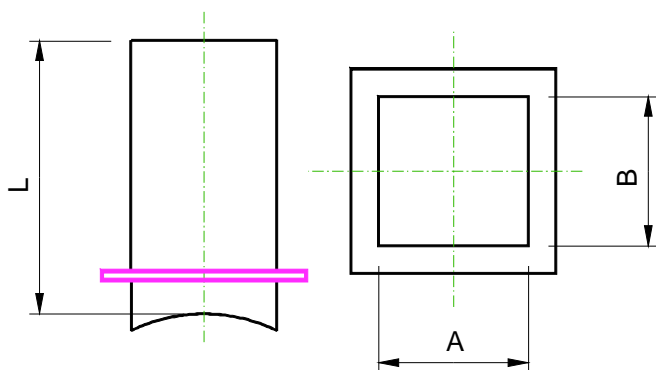

NACK

NÁSTAVEC ČTVERCOVÝ

Objednávání / Bestellung

NACK 315 x 315 / 500-300

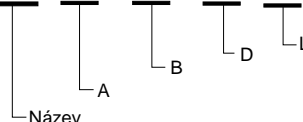

L=300, 500

NÁSTAVEC C / CIRCULAR ADAPTER FOR CIRCULAR PIPING

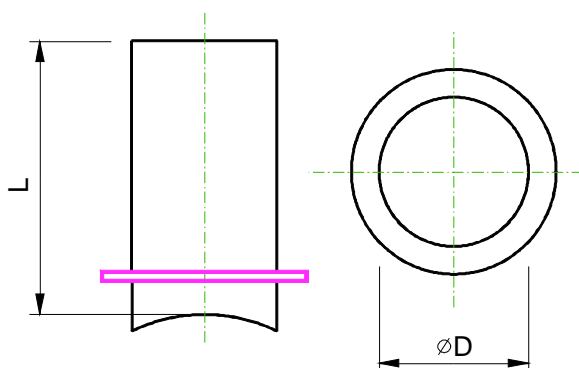

NAKK

NÁSTAVEC KRUHOVÝ

Objednávání / Bestellung

NACK 250 / 315 - 300

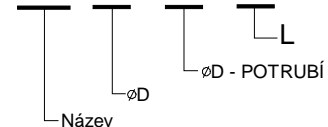

L=300, 500

HRDK - S - SVAŘOVANÝ SPOJ

OBSAH / INHALT

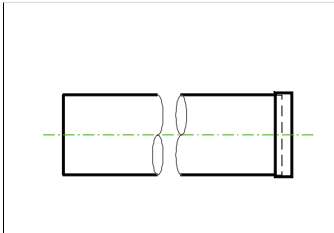
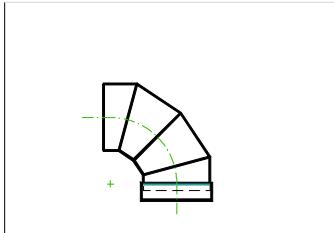
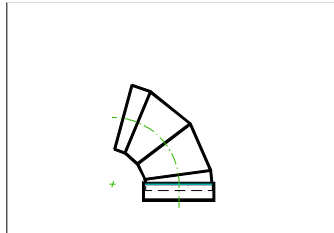
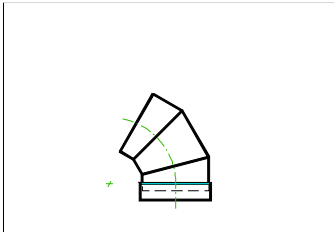
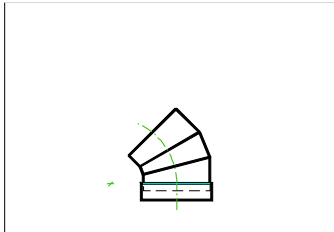
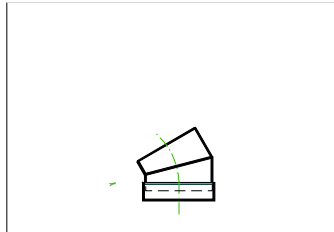
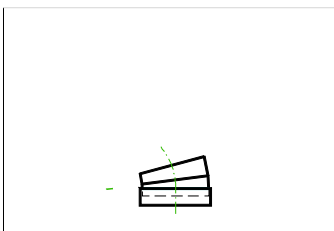
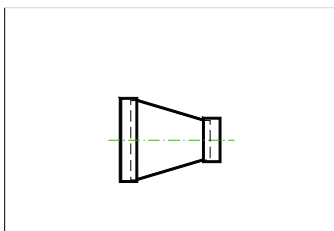
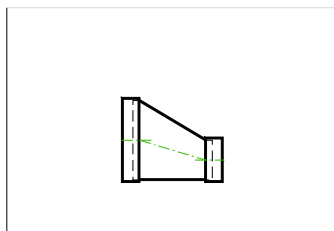
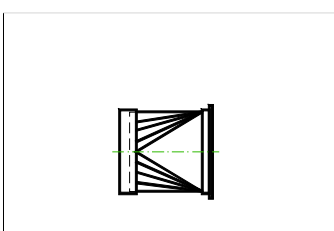
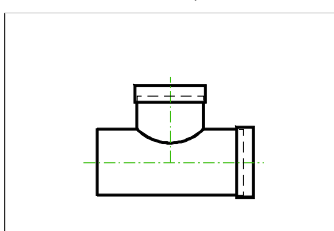
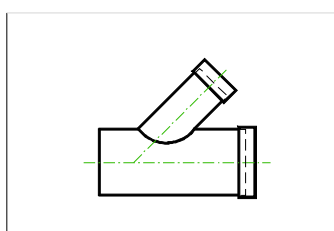
<p>TR TROUBA ROHRE, TUBE</p>  <p>Strana/Seite 14</p>	<p>OL 90° OBLOUK BOGEN, ELBOW</p>  <p>Strana/Seite 14</p>	<p>OL 75° OBLOUK BOGEN, ELBOW</p>  <p>Strana/Seite 14</p>
<p>OL 60° OBLOUK BOGEN, ELBOW</p>  <p>Strana/Seite 15</p>	<p>OL 45° OBLOUK BOGEN, ELBOW</p>  <p>Strana/Seite 15</p>	<p>OL 30° OBLOUK BOGEN, ELBOW</p>  <p>Strana/Seite 15</p>
<p>OL 15° OBLOUK BOGEN, ELBOW</p>  <p>Strana/Seite 16</p>	<p>PRO PŘECHOD OSOVÝ REDUZIERUNG KONZENTRICH REDUCER STRAIGHT</p>  <p>Strana/Seite 16</p>	<p>PRR PŘECHOD PRAVOÚHLÝ REDUZIERUNG EXENTRISCH REDUCER STRAIGHT</p>  <p>Strana/Seite 16</p>
<p>PRK PŘECHOD KRUH. NA ČTYŘHRANNÝ REDUZIERUNG, REDUCER</p>  <p>Strana/Seite 17</p>	<p>OBJ 90° ODBOČKA JEDNOSTRANNÁ T - ROHR, T-PIECE</p>  <p>Strana/Seite 17</p>	<p>OBJ 30°, 45°, 60° ODBOČKA JEDNOSTRANNÁ T - ROHR, T-PIECE</p>  <p>Strana/Seite 17</p>

HRDK - S - SVAŘOVANÝ SPOJ

OBSAH / INHALT

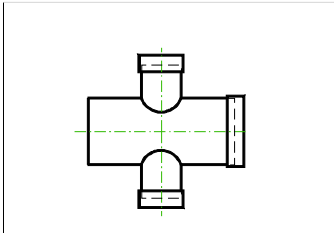
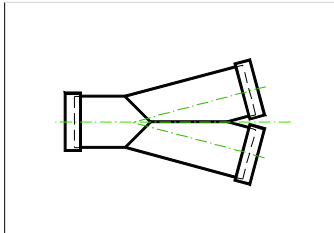
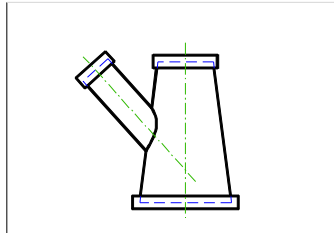
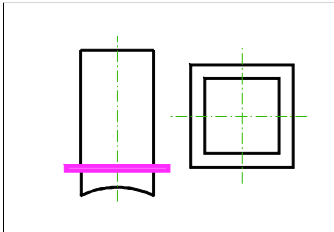
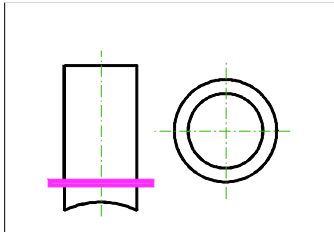
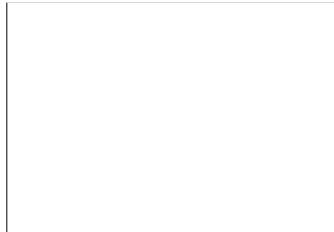
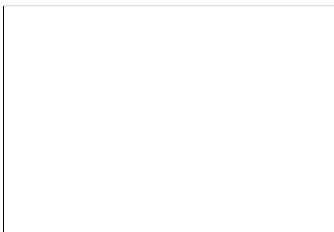
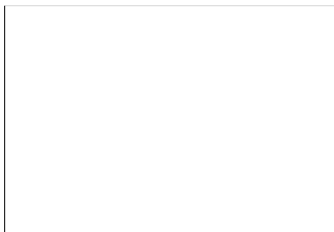
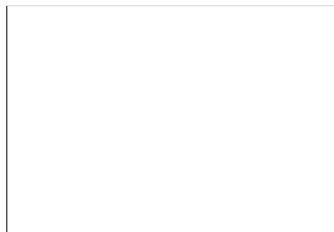
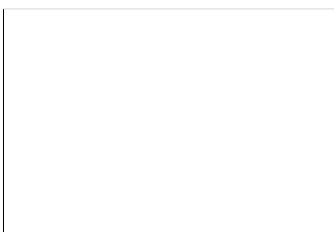
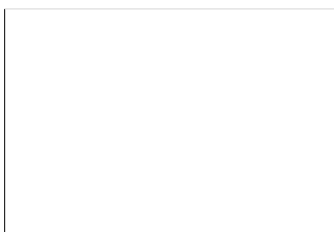
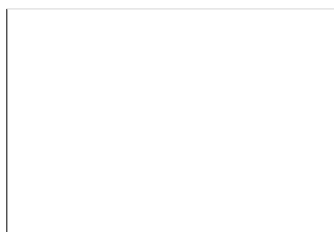
<p>OBS 30°,45°,60°,75°,90° ODBOČKA OBOUSTRANNÁ 90° KREUTZSTÜCK, X-PIECE</p>  <p>Strana/Seite 18</p>	<p>RB 30°,45°,60°,75°,90° ROZBOČKA Y-PIECE</p>  <p>Strana/Seite 18</p>	<p>OBP 30°,45°,60°,75°,90° ODBOČKA PŘECHODOVÁ REDUCTION BRANCH</p>  <p>Strana/Seite 18</p>
<p>NACK NÁSTAVEC ČTVERCOVÝ</p>  <p>Strana/Seite 10</p>	<p>NAKK NÁSTAVEC KRUHOVÝ</p>  <p>Strana/Seite 10</p>	
		
		

HRDK - S - SVAŘOVANÝ SPOJ

SPOJOVÁNÍ DÍLŮ

ZASLEPENÍ

SPOJOVÁNÍ DO $\varnothing 225$ HR, OD $\varnothing 225$ PŘÍRUBA

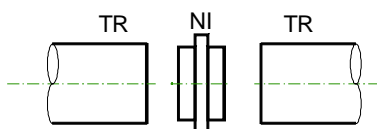
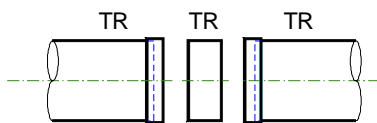
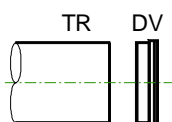

PRUŽNÉ SPOJENÍ

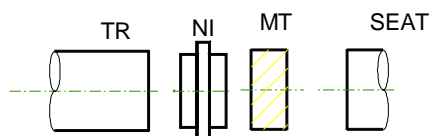
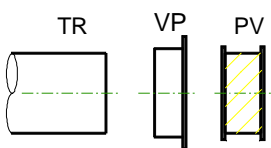

PŘIPOJENÍ NASÁVACÍCH A VÝFUKOVÝCH DÍLŮ

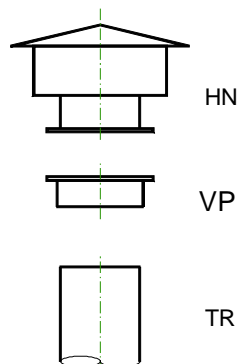
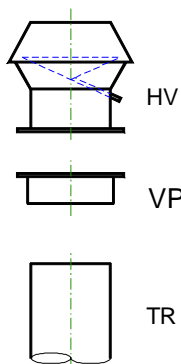

PP potrubí •

KRUHOVÉ (K)

POLENA

HRDK - S - SVAŘOVANÝ SPOJ

TROUBA / ROHRE / TUBE

SPOJE : VP - volná příruba
VK - volný konec
bez označení - pevná příruba

TR

TROUBA

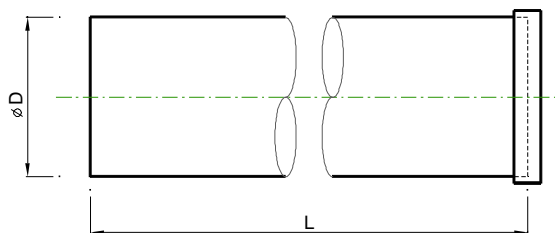

Délky trouby v rozmezí 100 - 3000 mm

Objednávání / Bestellung

TR 315 - 1500 VP
 Název $\varnothing D$ L Spoj

OBLOUK / BOGEN / ELBOW

OL 90°

OBLOUK - 90°

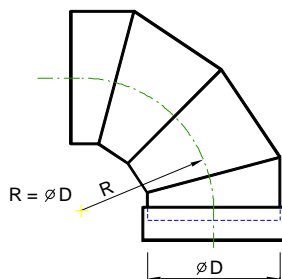

Objednávání / Bestellung

OL 315 / 90°
 Název $\varnothing D$ Úhel

OBLOUK / BOGEN / ELBOW

OL 75°

OBLOUK - 75°

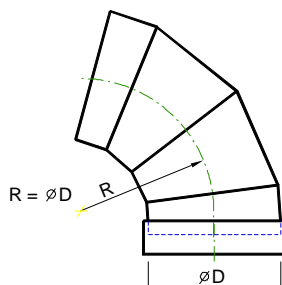

Objednávání / Bestellung

OL 315 / 75°
 Název $\varnothing D$ Úhel

PP potrubí •

KRUHOVÉ (K)

POLENA

HRDK - S - SVAŘOVANÝ SPOJ

OBLOUK / BOGEN / ELBOW

OL 60°

OBLOUK - 60°

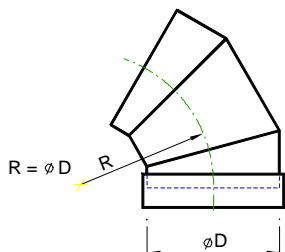

Objednávání / Bestellung

OL 315 / 60°

Název $\varnothing D$ Úhel

OBLOUK / BOGEN / ELBOW

OL 45°

OBLOUK - 45°

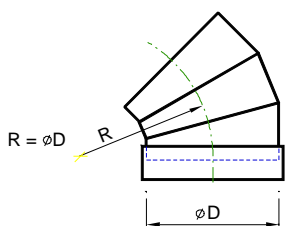

Objednávání / Bestellung

OL 315 / 90°

Název $\varnothing D$ Úhel

OBLOUK / BOGEN / ELBOW

OL 30°

OBLOUK - 30°

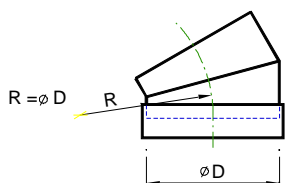

Objednávání / Bestellung

OL 315 / 90°

Název $\varnothing D$ Úhel

PP potrubí •

KRUHOVÉ (K)

POLENA

HRDK - S - SVAŘOVANÝ SPOJ

OBLOUK / BOGEN / ELBOW

OL 15°

OBLOUK - 15°

Objednávání / Bestellung

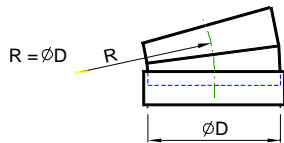

OL 315 / 15°

Název ØD Úhel

PŘECHOD OSOVÝ / REDUZIERUNG KONZENTRISCH / REDUCER STRAIGHT

PR

PŘECHOD OSOVÝ

Objednávání / Bestellung

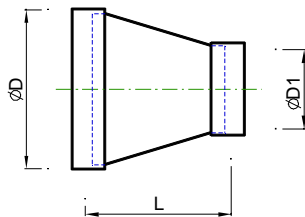

PRO 315 / 200 - 300

Název ØD ØD1 L

PŘECHOD OSOVÝ / REDUZIERUNG KONZENTRISCH / REDUCER

PRR

PŘECHOD PRAVOÚHLÝ

Objednávání / Bestellung

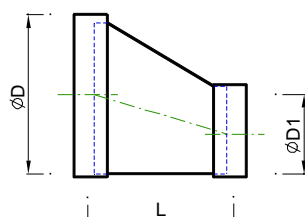

PRR 315 / 200 - 300

Název ØD ØD1 L

PP potrubí •

KRUHOVÉ (K)

POLENA

HRDK - S - SVAŘOVANÝ SPOJ

PŘECHOD OSOVÝ / REDUZIERUNG KONZENTRISCH / REDUCER

PRK

PŘECHOD OSOVÝ

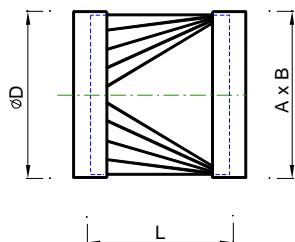

Objednávání / Bestellung

PRK 315 / 200x200 - 300

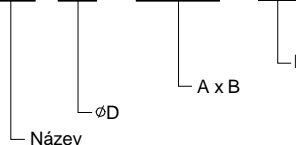

ODBOČKA JEDNOSTRANNÁ / T - ROHR / T-PIECE

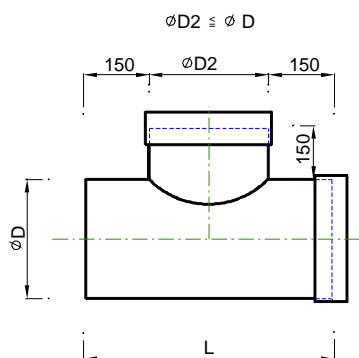

OBJ 90°

ODBOČKA JEDNOSTRANNÁ

Objednávání / Bestellung

OBJ 90 / 315 / 200 - 500

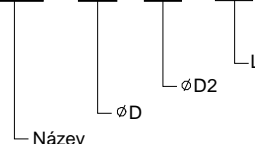

ODBOČKA JEDNOSTRANNÁ / T - ROHR / T-PIECE

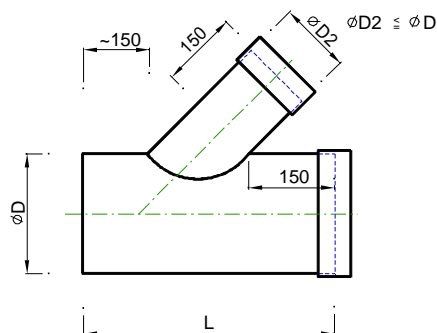

OBJ 45°

ODBOČKA JEDNOSTRANNÁ

Objednávání / Bestellung

OBJ 45 / 315 / 200 - 500

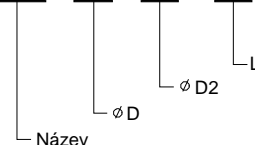

PP potrubí •

KRUHOVÉ (K)

POLENA

HRDK - S - SVAŘOVANÝ SPOJ

ODBOČKA OBOUSTRANNÁ / KREUZSTÜCK / X-PIECE

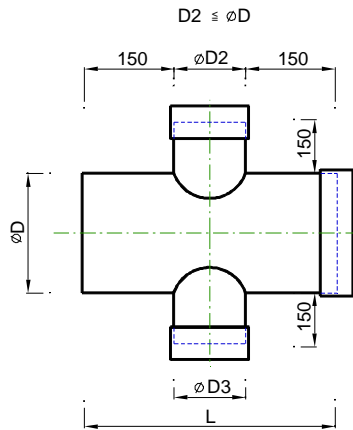

OBS 90°

ODBOČKA OBOUSTRANNÁ

Objednávání / Bestellung

OBS 315 / 200 / 160 - 500
 ↳ NÁZEV ↳ $\varnothing D$ ↳ $\varnothing D2$ ↳ $\varnothing D3$ ↳ L

ROZBOČKA / ABZWEIG / Y-PIECE

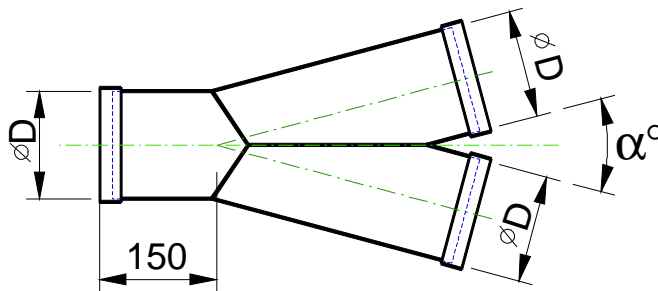

RB α

ROZBOČKA α

Objednávání / Bestellung

RB 315 / 30°
 ↳ NÁZEV ↳ $\varnothing D$ ↳ α

$\alpha = 30^\circ, 45^\circ, 60^\circ, 75^\circ, 90^\circ$

ODBOČKA PŘECHODOVÁ / REDUCTION BRANCH

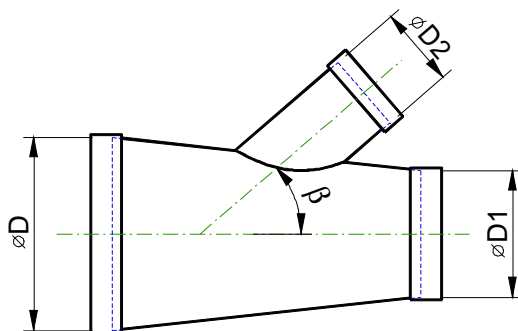

OBP β

ODBOČKA PŘECHODOVÁ

Objednávání / Bestellung

OBP 30 / 450 / 315 / 250 - 300
 ↳ NÁZEV ↳ β ↳ $\varnothing D$ ↳ $\varnothing D1$ ↳ $\varnothing D2$ ↳ L

$\beta = 30^\circ, 45^\circ, 60^\circ, 75^\circ, 90^\circ$

$\varnothing D1 < \varnothing D$
 $\varnothing D2 < \varnothing D1$

PŘÍSLUŠENSTVÍ

OBSAH / INHALT

THK
TLUMIČ HLUKU
SCHALLDÄMPFER

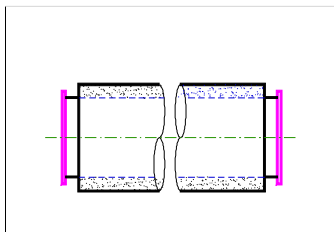

Strana/Seite 22

KR
KOMPENZÁTOR ROZTAŽNOSTI
KOMPENSATOR

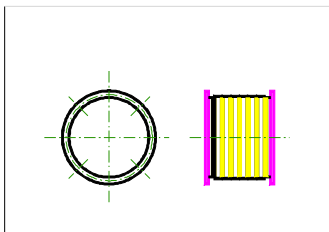

Strana/Seite 22

KS
KRUHOVÉ ŠOUPÁTKO
SCHIEBER

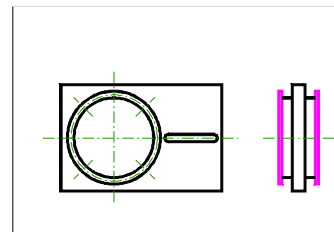

Strana/Seite 23

HV
HLAVICE VÝFUKOVÁ
DACHHAUBE

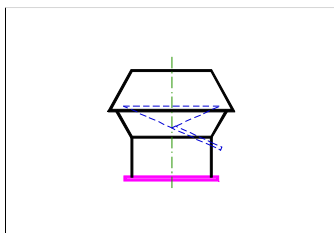

Strana/Seite 23

HS
HLAVICE SAMOTAHOVÁ
DACHHAUBE

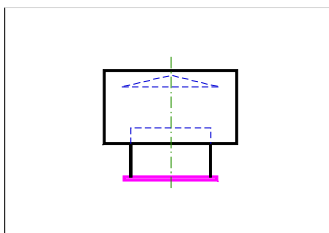

Strana/Seite 23

SK
PROTIDEŠŤOVÁ STŘÍŠKA
FORTLUFTHAUBE

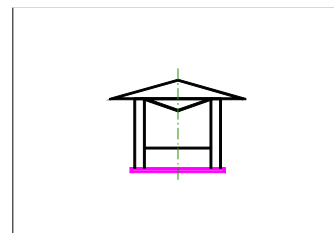

Strana/Seite 24

HN
HLAVICE NASÁVACÍ
AUSENLUFTHAUBE

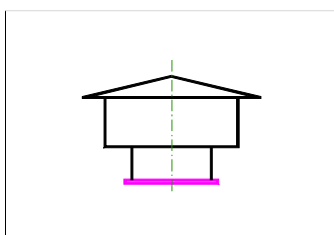

Strana/Seite 24

MK
MŘÍŽKA KRYCÍ
AUSLASSTUTZEN

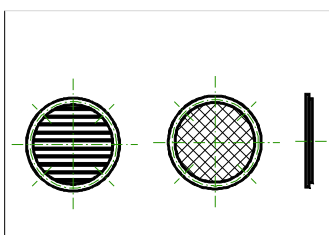

Strana/Seite 24

SP
STŘEŠNÍ PRŮCHODKA
DACHDURCHFÜHRUNG

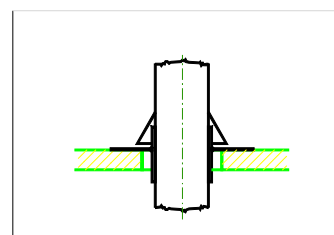

Strana/Seite 25

PP-ZA
PLASTOVÝ ZÁVĚS

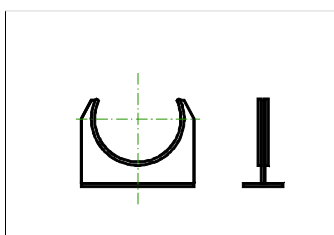

Strana/Seite 25

VP
VOLNÁ PŘÍRUBA

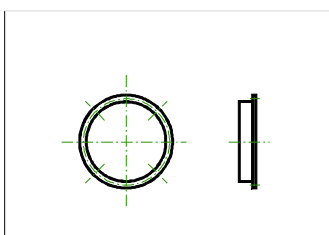

Strana/Seite 25

KKR
KLAPKA REGULACNÍ RUČNÍ
DROSSELKLAPPE

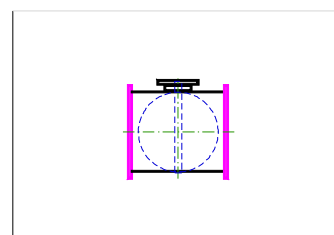

Strana/Seite 26

PŘÍSLUŠENSTVÍ

OBSAH / INHALT

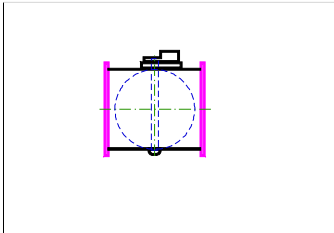
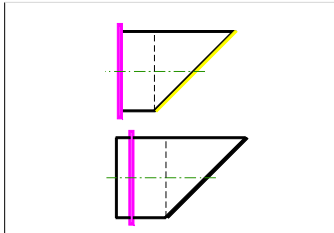
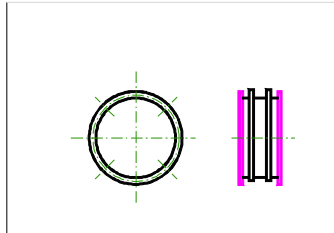
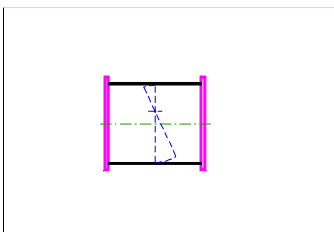
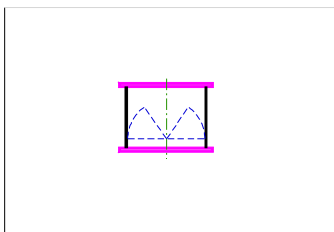
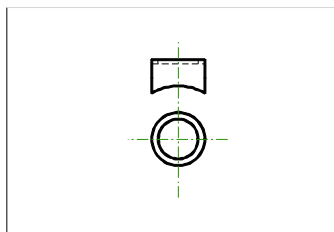
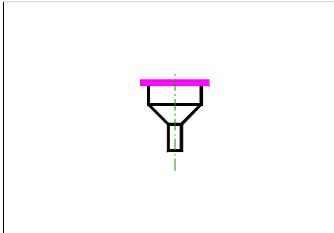
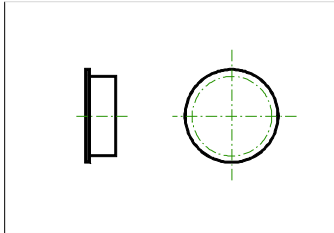
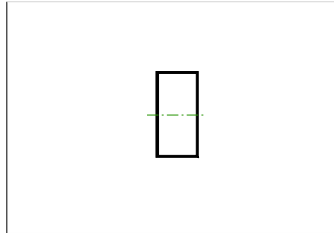
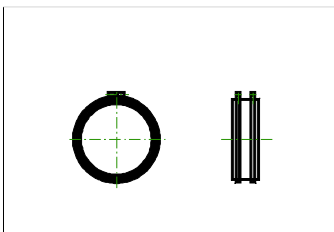
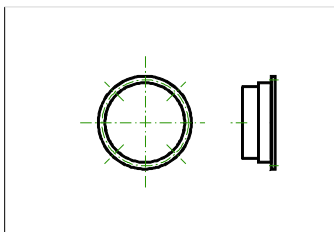
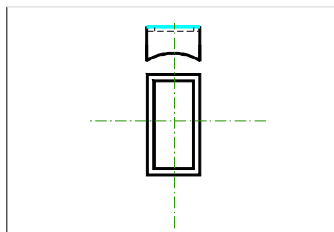
<p>KKS Klapka regulační servopohon DROSSELKLAPPE MIT SERVO</p>  <p>Strana/Seite 26</p>	<p>VN Výfukový nástavec SCHUTZGITTERROHR</p>  <p>Strana/Seite 26</p>	<p>PVP Pružná vložka přírubová ELASTISCHE VERBINDUNG</p>  <p>Strana/Seite 27</p>
<p>KZH Klapka zpětná horizontální RÜCKSCHLAGKLAPPE H.</p>  <p>Strana/Seite 27</p>	<p>KZV Klapka zpětná vertikální RÜCKSCHLAGKLAPPE V.</p>  <p>Strana/Seite 27</p>	<p>RAV Nástavec pro ventil-vnitřní NÄSTAVEC PRO VENTIL-VNITŘNÍ</p>  <p>Strana/Seite 28</p>
<p>ODK Odkalovací kus ODKALOVACÍ KUS</p>  <p>Strana/Seite 29</p>	<p>DV Koncový kryt ENDDECKEL</p>  <p>Strana/Seite 29</p>	<p>HR Spojka vnější = hrdlo STECKVERBINDER</p>  <p>Strana/Seite 29</p>
<p>PV Pružná vložka ROHRSCHELLE</p>  <p>Strana/Seite 30</p>	<p>VPS Vlnná příruba (na silikon) VOLNÁ PŘÍRUBA (NA SILIKON)</p>  <p>Strana/Seite 30</p>	<p>RAK Nástavec pro vyústku-vnitřní NÄSTAVEC PRO VYÚSTKU-VNITŘNÍ</p>  <p>Strana/Seite 28</p>

PŘÍSLUŠENSTVÍ

OBSAH / INHALT

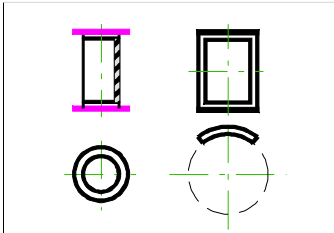
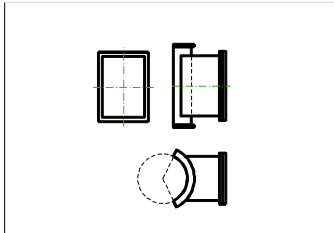
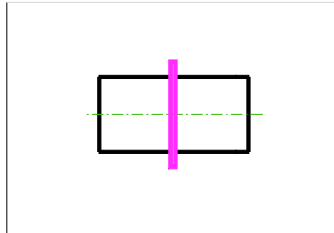
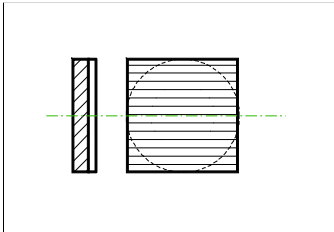
<p>OKK PRŮHLEDÍTKO</p>  <p>Strana/Seite 31</p>	<p>ROK REVIZNÍ OTVOR</p>  <p>Strana/Seite 31</p>	<p>NI SPOJKA VNITŘNÍ</p>  <p>Strana/Seite 28</p>
<p>PŽK PROTIDEŠŤOVÁ ŽALUZIE</p>  <p>Strana/Seite 30</p>		

PP potrubí

KRUHOVÉ (K)

POLENA

PŘÍSLUŠENSTVÍ

TLUMIČ HLUKU / SCHALLDÄMPFER / NOISE SILENCER

THK

TLUMIČ HLUKU

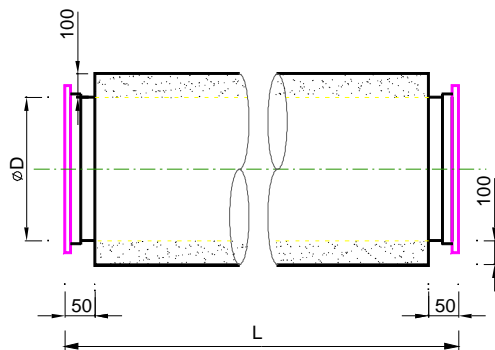

Objednávání / Bestellung

THK **250 - 1000**

— Název — $\varnothing D$ — L

KOMPENZÁTOR ROZTAŽNOSTI / KOMPENSATOR / KOMPENSATOR

KR

KOMPENZÁTOR ROZTAŽNOSTI

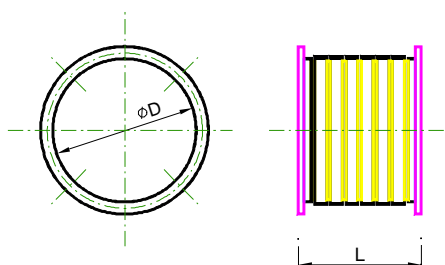

Objednávání / Bestellung

KR **250**

— Název — $\varnothing D$

L=

PŘÍSLUŠENSTVÍ

PROTIDEŠŤOVÁ STRÍŠKA / FORTLUFTHAUBE / WEATHER CAP

$L = \varnothing D \times 1,05$

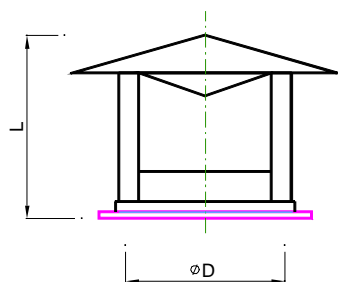

SK

PROTIDEŠŤOVÁ STRÍŠKA

Objednávání / Bestellung

SK **250**
Název $\varnothing D$

HLAVICE NASÁVACÍ / AUSENLUFTHAUBE / SUCTION CAP

$L = \varnothing D \times 1,6$

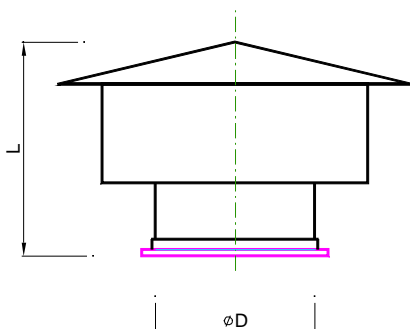

HN

HLAVICE NASÁVACÍ

Objednávání / Bestellung

HN **250**
Název $\varnothing D$

MŘÍŽKA KRYCÍ / AUSLASSTUTZEN / PROTECTIV GRATING

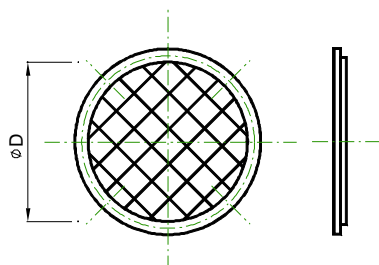

MK

MŘÍŽKA KRYCÍ

Objednávání / Bestellung

MK **250**
Název $\varnothing D$

PŘÍSLUŠENSTVÍ

KLAPKA REGULAČNÍ RUČNÍ / DROSSELKLAPPE / REGULATORY DAMPER

KKR

KLAPKA REGULAČNÍ RUČNÍ

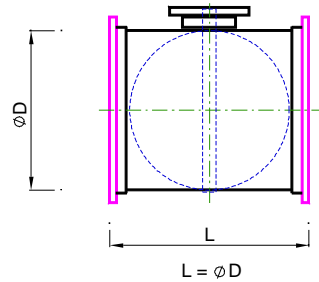

Objednávání / Bestellung

KKR 250
Název $\varnothing D$

KLAPKA REGULAČNÍ SERVOPOHON / DROSSELKLAPPE MIT SERVO
REGULATORY DAMPER WITH SERVO MOTOR

KKS

KLAPKA REGULAČNÍ SERVOPOHON

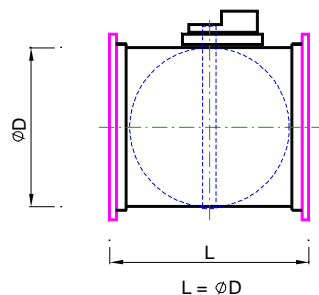

Objednávání / Bestellung

KKS 250
Název $\varnothing D$

VÝFUKOVÝ NÁSTAVEC / SCHUTZGITTERROHR / EXHAUST ADAPTER

VN

VÝFUKOVÝ NÁSTAVEC

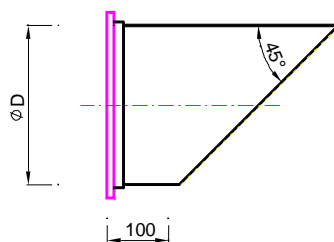

Objednávání / Bestellung

VN 250
Název $\varnothing D$

PŘÍSLUŠENSTVÍ

PRUŽNÁ VLOŽKA PŘÍRUBOVÁ / ELASTISCHE VERBINDUNG
FLEXIBLE SLEEVES WITH FLANGES

PVP

PRUŽNÁ VLOŽKA PŘÍRUBOVÁ

Objednávání / Bestellung

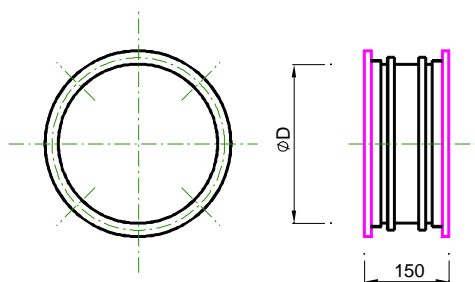

PVP 250
Název $\varnothing D$

KLAPKA ZPĚTNÁ HORIZONTÁLNÍ / RÜCKSCHLAGKLAPPE HORIZONTAL
BACKFLOW HORIZONTAL DAMPER

KZH

KLAPKA ZPĚTNÁ HORIZONTÁLNÍ

Objednávání / Bestellung

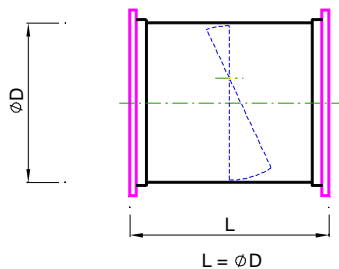

KZH 250
Název $\varnothing D$

KLAPKA ZPĚTNÁ VERTIKÁLNÍ / RÜCKSCHLAGKLAPPE VERTIKAL
BACKFLOW VERTICAL DAMPER

KZV

KLAPKA ZPĚTNÁ VERTIKÁLNÍ

Objednávání / Bestellung

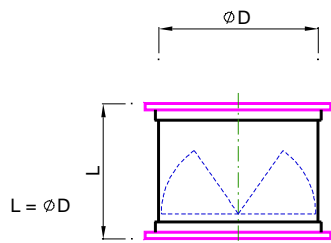

KZV 250
Název $\varnothing D$

PŘÍSLUŠENSTVÍ

NÁSTAVEC PRO VENTIL - VNITŘNÍ / ADAPTER FOR VALVE

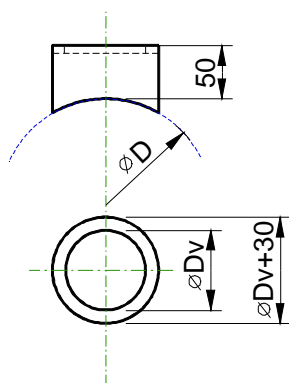

RAV

RÁMEČEK PRO VENTIL-VNITŘNÍ

Objednávání / Bestellung

RAV 250 / ϕD

Název Velikost ventilu

ϕDv - instalační ϕ ventilu

NÁSTAVEC PRO VYÚSTKU - VNITŘNÍ
OUTLET FRAME FOR CIRCULAR PIPING

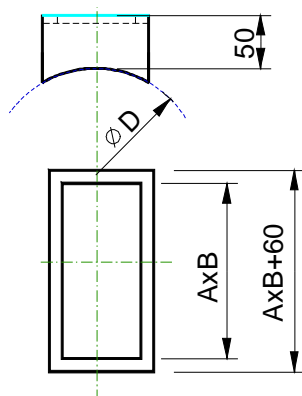

RAK

RÁMEČEK PRO VYÚSTKU-VNITŘNÍ

Objednávání / Bestellung

RAK 250x400 / ϕD

Název Rozměr vyústky

$A \times B$ = ROZMĚR VYÚSTKY

SPOJKA VNITŘNÍ / NIPPLE

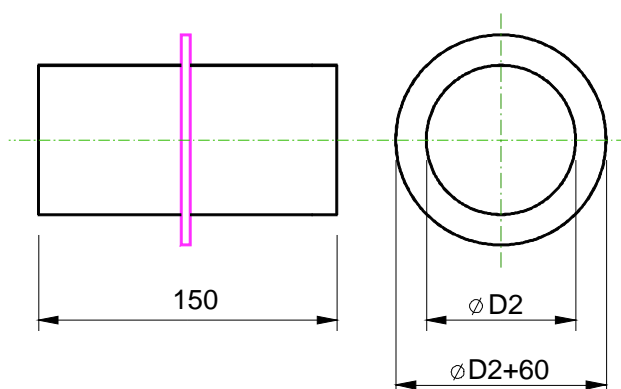

NI

SPOJKA VNITŘNÍ

NI 250

Název Průměr potrubí KLASIK, HRDK

$\phi D2$ = vnitřní průměr potrubí KLASIK, HRDK

ODKALOVACÍ KUS / CLEANING PIECE

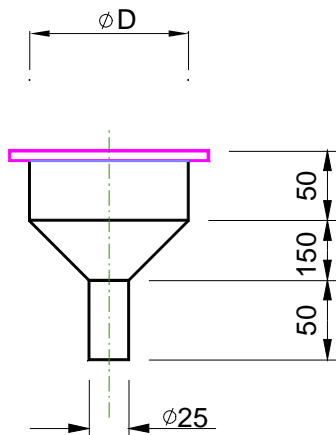

ODK

ODKALOVACÍ KUS

Objednávání / Bestellung

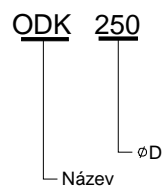

KONCOVÝ KRYT / TERMINAL COVER

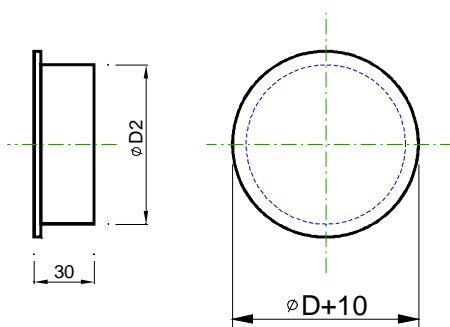

DV

KONCOVÝ KRYT

Objednávání / Bestellung

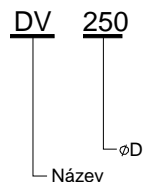

$\phi D2 = \phi D - 2S$

SPOJKA VNĚJŠÍ = HRDLO / COCKET

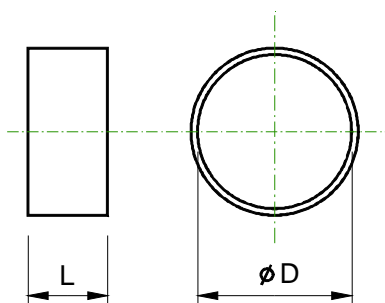

HR

SPOJKA VNĚJŠÍ = HRDLO

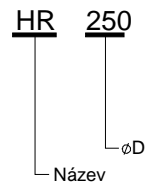

PP potrubí

KRUHOVÉ (K)

POLENA

KLASIK - K , HRDK - P PŘÍRUBOVÝ SPOJ

PRUŽNÁ VLOŽKA / FLEXIBLE SLEEVE

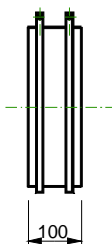
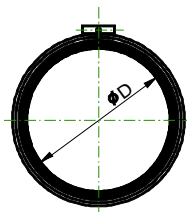

PV

SPOJOVACÍ MANŽETA

Objednávání / Bestellung

PV 315
Název ϕD

VOLNÁ PŘÍRUBA - NA SILIKON / FLANGE

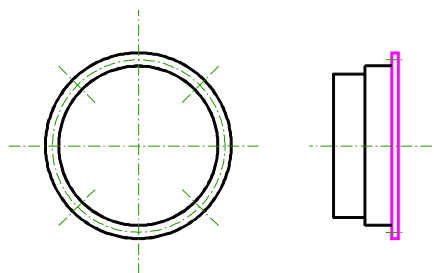

VPE

VOLNÁ PŘÍRUBA - NA SILIKON

Objednávání / Bestellung

VPE 315
Název ϕ potrubí

PROTIDEŠŤOVÁ ŽALUZIE / RAINPROOF SHUTTER

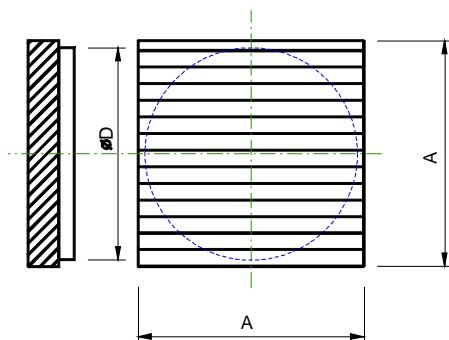

PŽK

PROTIDEŠŤOVÁ ŽALUZIE

Objednávání / Bestellung

PŽK 315
Název ϕ potrubí

$$A = \phi D + 50$$

PP potrubí

KRUHOVÉ (K)

POLENA

KLASIK - K , HRDK - P PŘÍRUBOVÝ SPOJ

PRŮHLEDÍTKO / SIGHT-GLASS

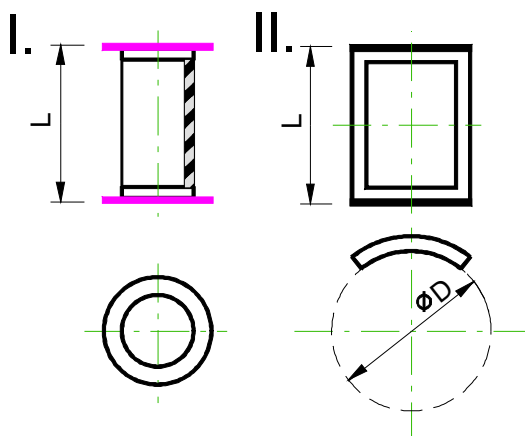

OKK

PRŮHLEDÍTKO

Objednávání / Bestellung

I. OKK 315 - L

II. OKK 315/90° - L

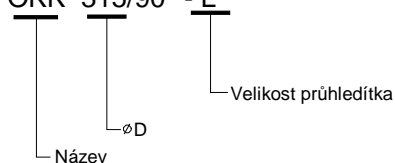

REVIZNÍ OTVOR / INSPECTION CHAMBER

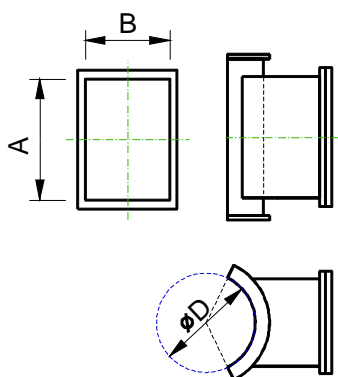

ROK

REVIZNÍ OTVOR

Objednávání / Bestellung

ROK A x B / ϕD

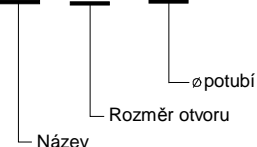

POMOCNÝ MATERIÁL / OTHER MATERIAL

FP 1, FP 2

FIXAČNÍ PÁSKA

Objednávání / Bestellung

minimální odběr:

FP 1 4bal.-20bm (šíře-33 mm)

barva: bílá

FP 2 4bal.-15bm (šíře-33 mm)

barva: šedá

FP 1 - 3

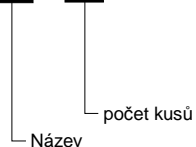

TM

TĚSNÍCÍ TMEL

Objednávání / Bestellung

barva: bílá

TMA Tmel akrylátový (310 ml)

TMS Tmel silikonový (310 ml)

TMS - 3

